

DRY PIT OPHÆNGT MODUL-KORNGRAV

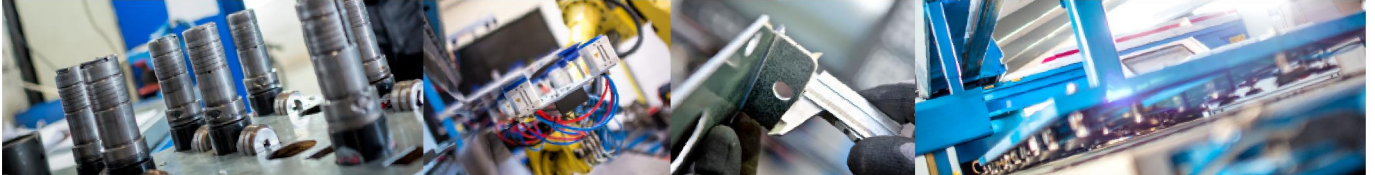

JEMA AGRO DRY PIT er en ophængt modul-korngrav, som er udviklet med hensigt på at give optimale betingelser for servicering og for at undgå vand i korngraven.

Stålgraven skal hænge frit i en ligesidet betongrav og er opbygget i sektioner af galvaniseret stålplade, som boltes sammen. Korngraven kan leveres med sikkerhedsnet eller i en kørefast model. Den har en standardbredde på 3 m og findes i 3 dybder. Den kan leveres i længder fra 3 m.

- Servicevenlig
- Montagevenlig
- Optimal beskyttelse mod vand
- Placeres hængende i en ligesidet betongrav
- Nem og økonomisk transport, da stålgraven kan pakkes på paller
- Ingen plane flader, hvor gammelt korn og foder kan ophobe sig
- Modulopbygget i sektioner af 3-4 mm galvaniseret stålplade
- Passer til JEMA AGRO T45, T49, T57 gravredler og T50, T51, T52, BC400 båndtransportør
- Kørerist der er modul-opbygget i 0,5 x 2,0 m og 0,5 x 1,0 m sektioner
- Ikke kørefast model pålægges sikkerhedsnet 100x100x8

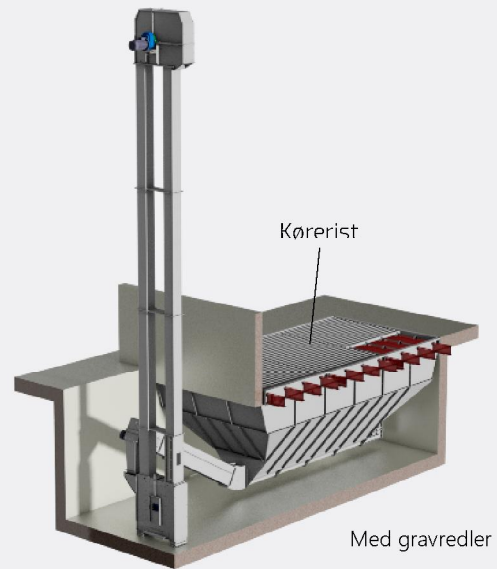

Med gravredler

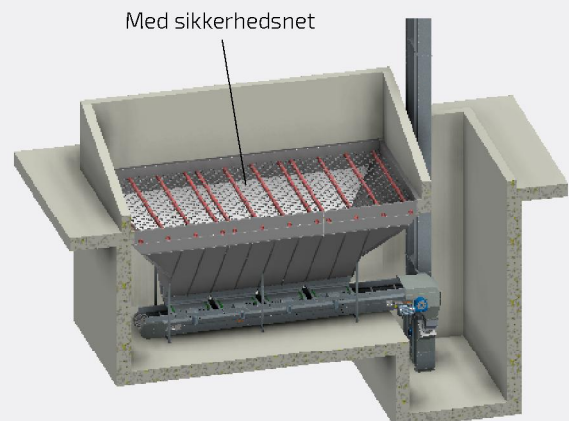

Med bånd (for skånsom transport)

DRY PIT®

DRY PIT OPHÆNGT MODUL-KORNGRAV

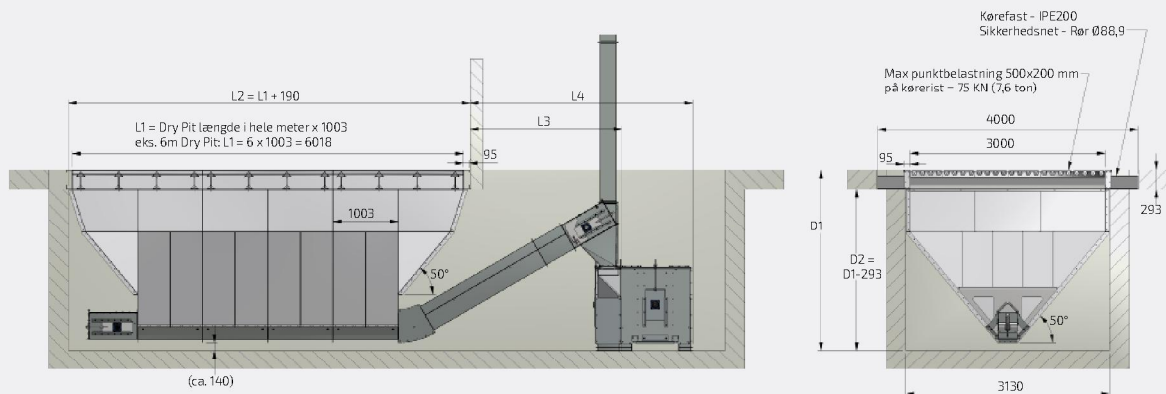
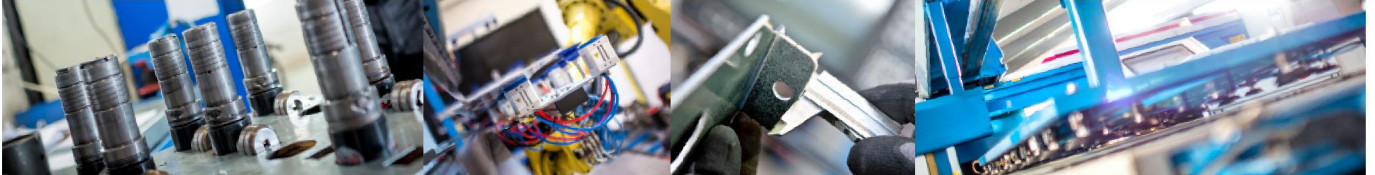

(ca. 140)

Mål er de samme for model med sikkerhedsnet og køreriste.

Målskitse / Tekniske specifikationer

Korngrav Type	Kapaciteter ved stålgrav længde x bredde						Dybde (D1 mål) ved redler type for gravredler med bøjning		
	3x3 m	4x3 m	5x3 m	6x3 m	7x3 m	8x3 m	T57	T49	T45
DRY PIT 1	8,70 m ³	12,70 m ³	16,70 m ³	20,70 m ³	24,70 m ³	28,70 m ³	2,33 m	2,40 m	2,53 m
DRY PIT 2	12,25 m ³	17,50 m ³	22,75 m ³	28,00 m ³	33,25 m ³	38,50 m ³	2,73 m	2,79 m	2,93 m
DRY PIT 3	16,05 m ³	22,50 m ³	28,95 m ³	35,40 m ³	41,85 m ³	48,30 m ³	3,15 m	3,22 m	3,36 m

	L3	L4
DRY PIT - T45 - T40 med flexfod	0,62 m	1,07 m
DRY PIT - T45 - T53	1,24 m	1,92 m
DRY PIT - T49 - T54	2,37 m	3,43 m
DRY PIT - T57 - T55	2,37 m	3,43 m

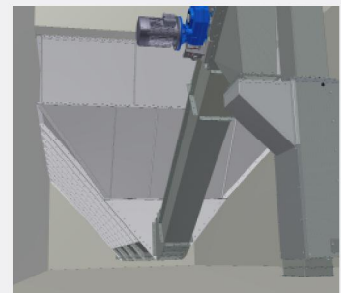
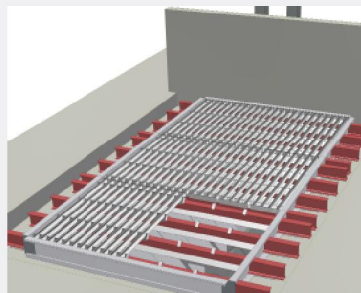

DRY PIT®

